

ŻALUZJE PIONOWE

VERTICALE

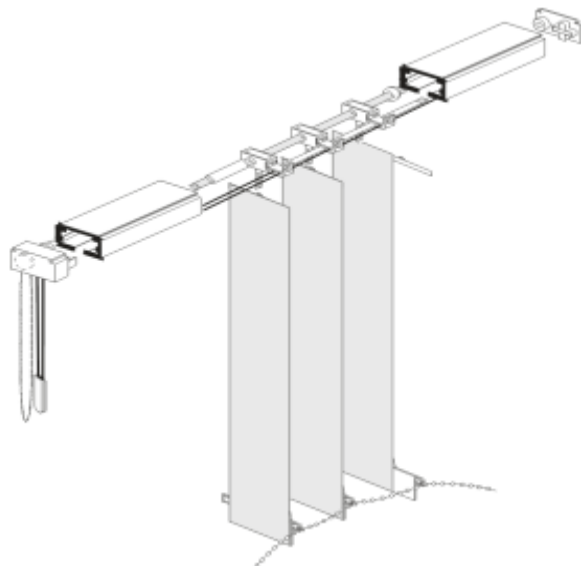











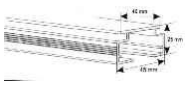
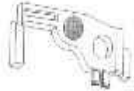



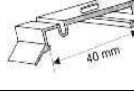
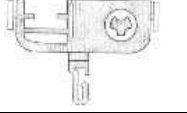
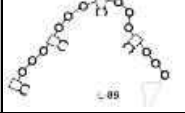



1. Ceny brutto, zawierają 23% podatku VAT.
2. Minimalny wymiar: dla materiałowych wynosi 1,7 m² (1m x 1,7m), dla PCV wynosi 1,5m² (1m x 1,5m).
3. Dopuszczalne są rozbieżności kolorów i deseni.
4. W przypadku SHANTUNG nie uwzględnia się reklamacji.
5. W przypadku Verticali "9" oraz ukośnych należy doliczyć do ceny 25%.

| LP | RODZAJ | WYSZCZEGÓLNIENIE | CENA | |
|----|-------------|--|----------------------|-----------------|
| | | | za kompletną żaluzję | za sam materiał |
| 1 | MATERIAŁOWE | CREPPE, FIESTA, PRAGA, KAIR, LONDYN, MADRYT, BERLIN, K | 56,00 zł | 29,00 zł |
| 2 | | SHANTUNG, BEATA | 58,00 zł | 36,00 zł |
| 3 | | SZAFIR, ROMA, KASANDRA | 63,00 zł | 41,00 zł |
| 4 | | ITAKA, TOKIO | 65,00 zł | 43,00 zł |
| 5 | | AGAT, AMETYST, BURSZTYN, DIAMENT, MALACHIT, TOPAZ | 77,00 zł | 52,00 zł |
| 6 | | VAN GOGH, TROPIC, MADEIRA, NILO, REMBRANDT, FIJI, PEKIN, NIAGARA, FLASH GUARD | 79,00 zł | 55,00 zł |
| 7 | | NEW DUNES, QUEBEC | 85,00 zł | 61,00 zł |
| 8 | | MOUNTAIN, RIO, MOONLIGHT | 90,00 zł | 66,00 zł |
| 9 | | SCREEN, SOLTIS, POLYSCREEN | 107,00 zł | 83,00 zł |
| 10 | SŁOMKA | PAP od 01 do 06 | 119,00 zł | 95,00 zł |
| 11 | | TOKIO, NARA, OSAKA, BEIJING | 143,00 zł | 119,00 zł |
| 12 | | KARNISZ | 29,00 zł | mb |

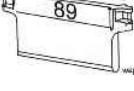
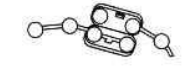
usługi

| | | | | |
|---|--|--|----------|----------------|
| 1 | | SKRACANIE LAMELI (nie obejmuje przeszycia) | 2,00 zł | szt. |
| 2 | | SKRACANIE, NAPRAWA SZYNY | 25,00 zł | szt. |
| 3 | | PRZESZYCIE | 2,00 zł | szt. |
| 4 | | Pomiar i montaż | 7,00 zł | m ² |

DETALE DO ŻALUZJI PIONOWYCH - VERTICALI

| Lp | Schemat | Nazwa elementu | Cena | | Lp | Schemat | Nazwa elementu | Cena | |
|----|---|-----------------------------------|----------|------|----|--|--------------------------|----------|------|
| 1 |  | Szyna górna aluminiowa | 45,00 zł | mb | 13 |  | Łożysko pręta z magnesem | 2,00 zł | szt. |
| 2 |  | Pręt zębaty | 6,00 zł | mb | 14 |  | Wieszak kątowy | 7,00 zł | szt. |
| 3 |  | Mechanizm operacyjny | 8,00 zł | szt. | 15 |  | Wieszak (klip) | 2,00 zł | szt. |
| 4 |  | Wózek z hakiem | 1,50 zł | szt. | 16 |  | Łańcuszek dolny L-89 | 1,50 zł | mb |
| 5 |  | Dystans z tworzywa | 1,50 zł | szt. | 17 |  | Łańcuszek dolny L-127 | 1,50 zł | mb |
| 6 |  | Reduktor dystansu z tworzywa | 0,50 zł | szt. | 18 |  | Wieszak lameli L-89 | 1,00 zł | szt. |
| 7 |  | Goniec wiodący z tworzywa | 1,50 zł | szt. | 19 |  | Wieszak lameli L-127 | 1,00 zł | szt. |
| 8 |  | Sznurek kulkowy | 2,00 zł | mb | 20 |  | Obciążnik lameli L-89 | 1,50 zł | szt. |
| 9 |  | Łącznik sznurka kulkowego | 1,50 zł | szt. | 21 |  | Obciążnik lameli L-127 | 1,50 zł | szt. |
| 10 |  | Obciążnik sznurka | 4,00 zł | szt. | 22 |  | Sznurek | 1,50 zł | mb |
| 11 |  | Pierścień rozcięty z tworzywa | 1,50 zł | szt. | 23 | | Narożnik do karnisza | 10,00 zł | szt. |
| 12 |  | Pierścień zabezpieczający końcowy | 1,50 zł | szt. | 24 | | | | |